

Información para la NOM o Norma Oficial Mexicana (Solo para México)

La siguiente información afecta a los dispositivos descritos en este documento de acuerdo a los requisitos de la Normativa Oficial Mexicana (NOM)

Importador:

Dell México S.A. de C.V.
Paseo de la Reforma 2620 – Piso 11°
Col. Lomas Altas
11950 México, D.F.

Número de modelo normativa: D06S

Tensión de entrada: 100-127 V CA/200-240 V CA

Frecuencia de entrada: 50 Hz/60 Hz

Corriente actual: 6 A/3 A

Para obtener más detalles, lea la información de seguridad que se envía con el equipo. Para obtener más información sobre las mejores prácticas de seguridad, consulte dell.com/regulatory_compliance.

Information in this document is subject to change without notice.

© 2012 Dell Inc. All rights reserved.

Dell™, the DELL logo, and Inspiron™ are trademarks of Dell Inc. Windows® is either a trademark or registered trademark of Microsoft Corporation in the United States and/or other countries.

Regulatory model: D06S Type: D06S001

Computer model: Inspiron 660s

Les informations qui figurent dans ce document peuvent être modifiées sans préavis.

© 2012 Dell Inc. Tous droits réservés.

Dell™, le logo DELL et Inspiron™ sont des marques de Dell Inc. Windows® est une marque ou une marque déposée de Microsoft Corporation aux États-Unis et/ou dans d'autres pays.

Modèle réglementaire : D06S Type : D06S001

Modèle de l'ordinateur : Inspiron 660s

Informationen in diesem Dokument können sich ohne vorherige Ankündigung ändern.

© 2012 Dell Inc. Alle Rechte vorbehalten.

Dell™, das DELL-Logo und Inspiron™ sind Marken von Dell Inc.; Windows® ist eine Marke oder eingetragene Marke der Microsoft Corporation in den USA und/oder anderen Ländern.

Muster-Modellnummer: D06S Typ: D06S001

Computermodell: Inspiron 660s

Le informazioni contenute nel presente documento sono soggette a modifiche senza preavviso.

© 2012 Dell Inc. Tutti i diritti riservati.

Dell™, il logo DELL e Inspiron™ sono marchi di Dell Inc.; Windows® e un marchio o un marchio registrato di Microsoft Corporation negli Stati Uniti e/o in altri paesi.

Modello normativo: D06S Tipo: D06S001

Modello computer: Inspiron 660s

المعلومات الواردة في هذا المستند عرضة للتغيير دون إشعار.

حقوق الطبع والنشر © 2012 Dell Inc. جميع الحقوق محفوظة.

Dell™، وشعار DELL، و Inspiron™ هي علامات تجارية خاصة بشركة Dell Inc. Windows® هي إما علامات تجارية مسجلة خاصة بشركة Microsoft Corporation في الولايات المتحدة وأو البلدان الأخرى.

الموديل التنظيمي: D06S النوع: D06S001

موديل الكمبيوتر: Inspiron 660s

More Information

To learn about the features and advanced options available on your computer, click **Start**→ **All Programs**→ **Dell Help Documentation** or go to support.dell.com/manuals.

To contact Dell for sales, technical support, or customer service issues, go to dell.com/ContactDell. Customers in the United States can call 800-WWW-DELL (800-999-3355).

Informations complémentaires

Pour plus d'informations sur les fonctions et les options avancées disponibles sur votre bureau, cliquez sur **Démarrer**→ **Tous les programmes**→ **Dell Help Documentation** ou accédez à support.dell.com/manuals.

Pour prendre contact avec Dell pour des questions commerciales, de support technique ou de service après-vente, allez sur dell.com/ContactDell. Les clients des États-Unis peuvent appeler le 800-WWW-DELL (800-999-3355).

Weitere Informationen

Informationen über die auf Ihrem Computer verfügbaren Funktionen und erweiterten Optionen erhalten Sie durch Klicken auf **Start**→ **Alle Programme**→ **Dell Hilfe-Dokumentation** oder unter support.dell.com/manuals.

Kontaktaten zum Vertrieb, technischen Support und Kundendienst von Dell finden Sie unter dell.com/ContactDell. Kunden in den USA verwenden die Rufnummer 800-WWW-DELL (800-999-3355).

Altre informazioni

Per maggiori informazioni sulle caratteristiche e le opzioni avanzate disponibili sul computer, fare clic su **Start**→ **Tutti i programmi**→ **Dell Help Documentation** o andare all'indirizzo support.dell.com/manuals.

Per contattare Dell per questioni relative alle vendite, al supporto tecnico o al servizio clienti, accedere a dell.com/ContactDell. I clienti degli Stati Uniti possono chiamare il numero 800-WWW-DELL (800-999-3355).

المزيد من المعلومات

لكي تتعرف على الميزات والخيارات المتقدمة المتاحة على الكمبيوتر، انقر فوق ابدأ→ كافة البرامج→ مستندات تعليمات Dell أو اذهب إلى support.dell.com/manuals

للاتصال بـ Dell للتواصل مع قسم المبيعات، أو الدعم الفني، أو خدمة العملاء، اذهب إلى dell.com/ContactDell. بالنسبة للعملاء الموجودين في الولايات المتحدة، يمكنهم الاتصال بـ 800-WWW-DELL (800-999-3355)



Printed in China.

2012 - 01

Computer Features

Fonctions de l'ordinateur | Merkmale und Komponenten des Computers

Funzioni del computer | ميزات الكمبيوتر

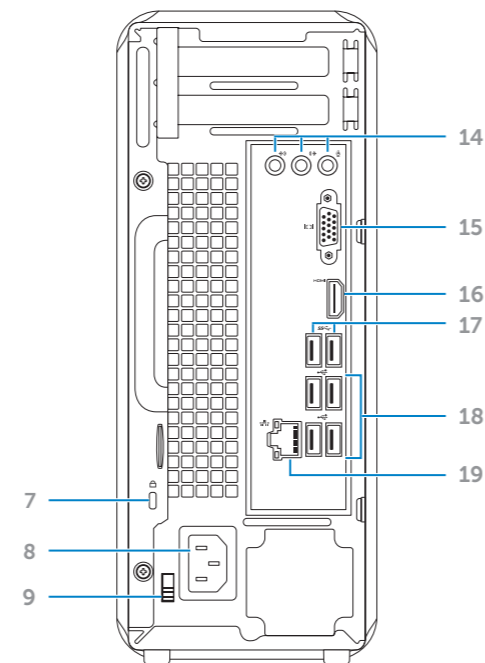
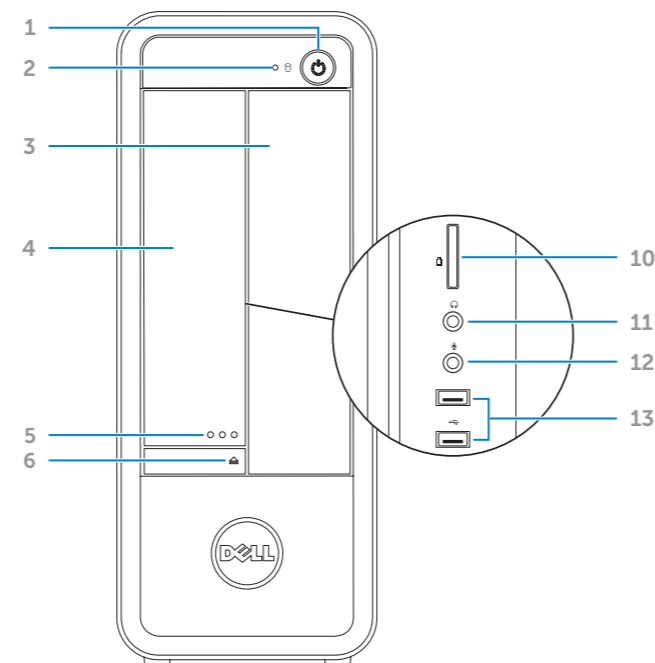

- Power button
- Hard-drive activity light
- Optical-drive bay
- Front I/O-panel door (closed)
- Front I/O-panel door open button
- Optical-drive eject button
- Security-cable slot
- Power port
- Voltage-selector switch
- 8-in-1 media-card reader
- Headphone port
- Microphone port
- USB 2.0 ports (2)
- Audio ports (3)
- VGA port
- HDMI port
- USB 3.0 ports (2)
- USB 2.0 ports (4)
- Network port

- Bouton d'alimentation
- Voyant d'activité du disque dur
- Baie de lecteur optique
- Volet du panneau d'E/S en façade (fermé)
- Bouton d'ouverture du volet de panneau d'E/S en façade
- Bouton d'éjection du lecteur optique
- Fente pour câble de sécurité
- Port d'alimentation
- Sélecteur de tension
- Lecteur de carte mémoire 8-en-1
- Port casque
- Port microphone
- Ports USB 2.0 (2)
- Ports audio (3)
- Port VGA
- Port HDMI
- Ports USB 3.0 (2)
- Ports USB 2.0 (4)
- Port réseau

- Betriebsschalter
- Festplattenlaufwerk-Aktivitätsanzeige
- Optischer Laufwerkschacht
- E/A-Frontabdeckung (geschlossen)
- Taste zum Öffnen der E/A-Frontabdeckung
- Auswurfaste für optisches Laufwerk
- Sicherheitskabeleinschub
- Stromanschluss
- Spannungsauswahlschalter
- 8-in-1-Speicherkartenleser
- Kopfhöreranschluss
- Mikrofonanschluss
- USB-2.0-Anschlüsse (2)
- Audioanschlüsse (3)
- VGA-Anschluss
- HDMI-Anschluss
- USB-3.0-Anschlüsse (2)
- USB-2.0-Anschlüsse (4)
- Netzwerkanschluss

- Pulsante di accensione
- Indicatore di attività del disco rigido
- Alloggiamento dell'unità ottica
- Porta del pannello d'I/O anteriore (chiusa)
- Pulsante di apertura della porta del pannello d'I/O
- Pulsante di espulsione dell'unità ottica
- Slot per cavo di sicurezza
- Porta di alimentazione
- Selettore di tensione
- Lettore scheda multimediale 8 in 1
- Porta delle cuffie
- Porta del microfono
- Porte USB 2.0 (2)
- Porte audio (3)
- Porta VGA
- Porta HDMI
- Porte USB 3.0 (2)
- Porte USB 2.0 (4)
- Porta di rete

- مفتاح محدد الفولتية
- قارئ بطاقة الوسائط 8 في 1
- منفذ سماعة الرأس
- منفذ ميكروفون
- منافذ USB 2.0 (2)
- منفذ الصوت (3)
- منفذ VGA
- منفذ HDMI
- منافذ USB 3.0 (2)
- منافذ USB 2.0 (4)
- منفذ الشبكة

- زر التشغيل
- مصباح نشاط محرك الأقراص الثابتة
- فتحة محرك الأقراص الضوئية
- باب لوحة I/O الأمامية (مغلق)
- زر باب لوحة I/O الأمامية مفتوح
- زر إخراج محرك الأقراص الضوئية
- فتحة كبل الأمان
- منفذ التيار



inspiron 660s

Quick Start Guide

Guide d'information rapide | Schnellstart-Handbuch

Guida introduttiva rapida | دليل البدء السريع

Quick Start

Guide de démarrage rapide | Schnellstart | Avvio rapido | بدء التشغيل السريع

1 Connect the power cable

Branchez le câble d'alimentation | SchlieÙe tromkabel an

Collegare il cavo di alimentazione | قم بتوصيل كبل التيار

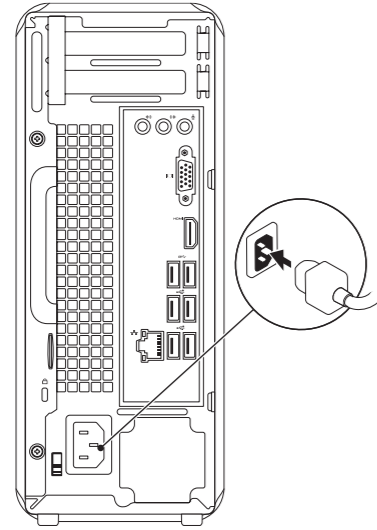

2 Connect the keyboard and mouse

Branchez le clavier et la souris | Schließen Sie die Tastatur und die Maus an

Collegare la tastiera e il mouse | توصيل لوحة المفاتيح والماوس

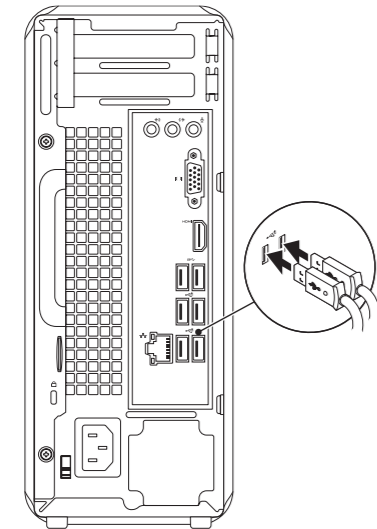

3 Connect the display

Branchez l'écran | Schließen Sie den Bildschirm an

Collegare lo schermo | توصيل الشاشة

Connection Type	Computer	Cable and Adapter	Display
Type de connexion	Ordinateur	Câble et adaptateur	Écran
Anschlusstyp	Computer	Kabel und Adapter	Anzeige
Tipo di connessione	Computer	Cavo e adattatore	Schermo
نوع الاتصال	الكمبيوتر	الكبل والمهايئ	شاشة العرض
VGA ⇔ VGA			
HDMI ⇔ HDMI			
HDMI ⇔ DVI			

4 Connect the network cable (optional)

Connectez le câble réseau (en option) | Schließen Sie das Netzwerkkabel an (optional)

Collegare il cavo di rete (opzionale) | قم بتوصيل كبل الشبكة (اختياري)

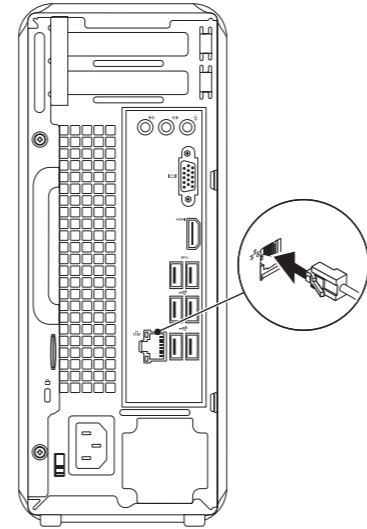

5 Press the power button

Appuyez sur le bouton d'alimentation | Drücken Sie den Betriebsschalter

Premere il pulsante di accensione | اضغط على زر التشغيل

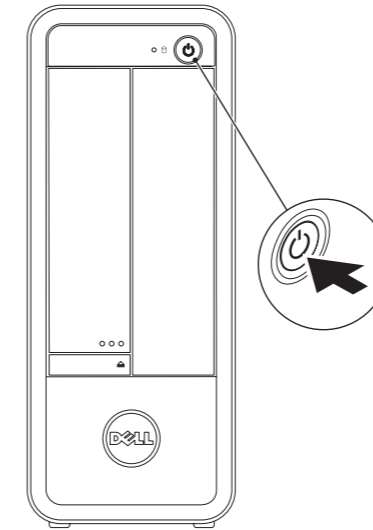

6 Complete Windows setup

Terminez la configuration de Windows | Beenden Sie das Windows-Setup

Completare la configurazione di Windows | Windows إعداد استكمال



Record your Windows password here

NOTE: Do not use the @ symbol in your password

Notez votre mot de passe Windows ici

REMARQUE: N'utilisez pas le symbole @ dans votre mot de passe

Tragen Sie Ihr Windows-Kennwort hier ein

ANMERKUNG: Verwenden Sie in Ihrem Kennwort nicht das @-Symbol

Registrazione la password di Windows qui

N.B.: non usare il simbolo @ nella password

سجل كلمة مرور Windows هنا

ملاحظة: لا تستخدم الرمز @ في كلمة المرور

Before You Contact Support

Avant de contacter le service de support | Bevor Sie sich an den Support wenden

Prima di contattare l'assistenza | قبل الاتصال بالدعم

Locate your Service Tag

Trouvez votre numéro de service | Suchen Sie die Service-Tag-Nummer

Identificare il proprio Numero di servizio | حدد رمز الخدمة الخاص بك

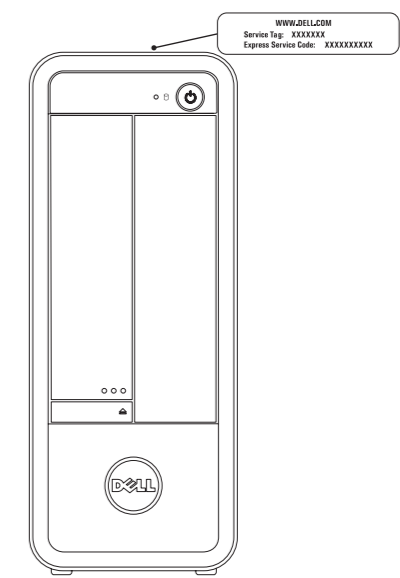

Record your Service Tag here

Notez votre numéro de service ici | Tragen Sie Ihre Service-Tag-Nummer hier ein

Registrazione il proprio Numero di servizio qui | سجل رمز الخدمة هنا